

AIKE

Automata szappan adagoló AK1205

HASZNÁLATI ÚTMUTATÓ

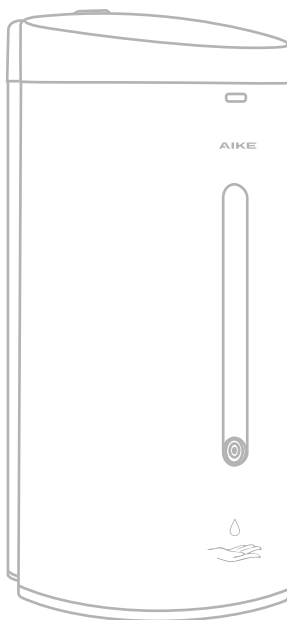

Bemutató

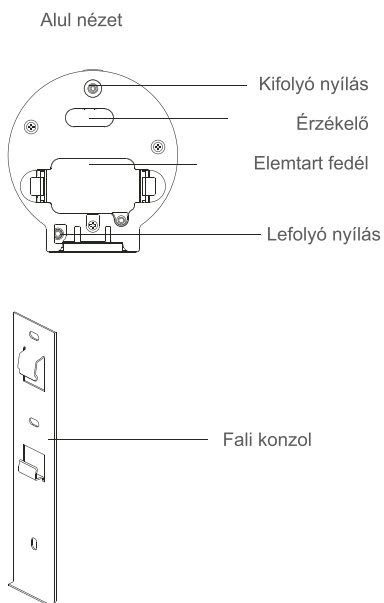
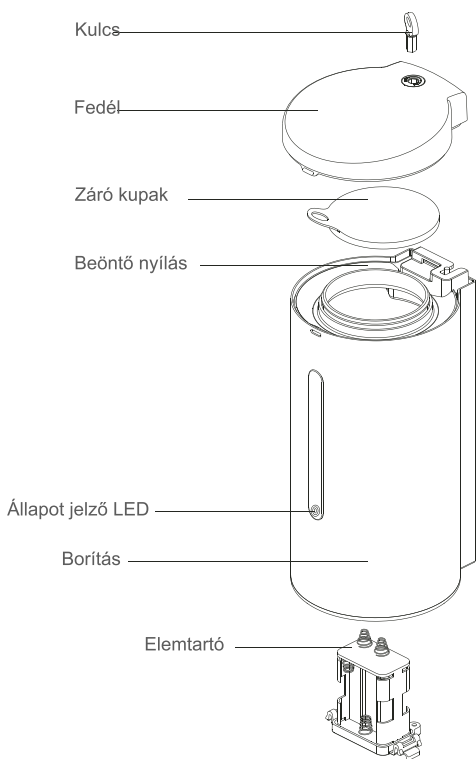

Méret

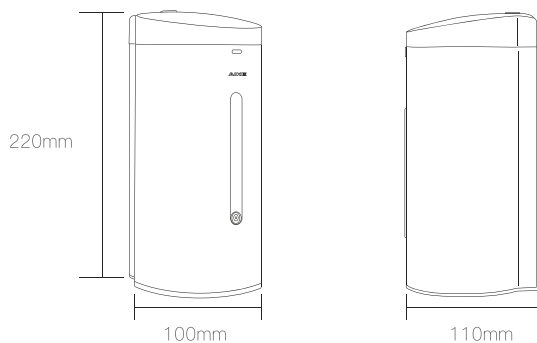

Felszerelés

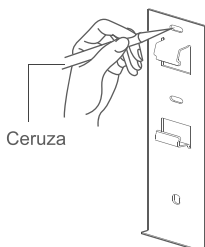

1. Helyezze a fali konzolt a falra és egy jelölje fel a furatok helyét.

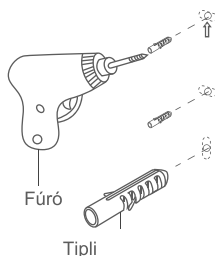

2. Fúrja ki a lukakat ($\varnothing 6$) a jelöléseknek megfelelően és helyezze be a tipliket.

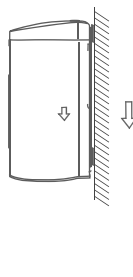
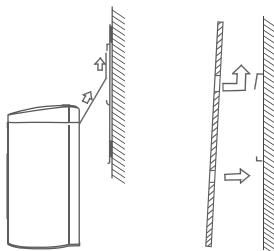
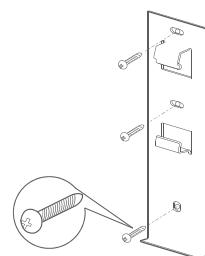

Elemek behelyezése és cseréje

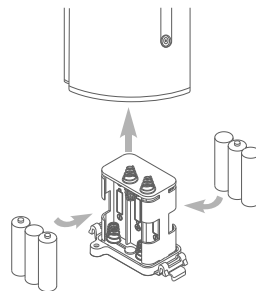
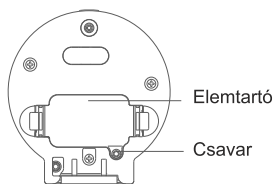
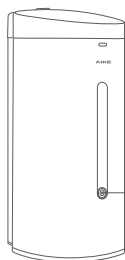

1. Tartsa egyenesen az adagolót, ha az állapotjelző villog.

2. Csavarja ki a csavart a fedélből és húzza ki az elemtartót a helyéről.

3. Helyezze be az elemeket megfelelő polaritással, majd tolja vissza az elemtartót a helyére és húzza meg a csavart.



VIGYÁZAT

1. Az eszköz elektromos alkatrészeket tartalmaz. Ne érje ütés az eszközt.
 2. Szereléskor ügyeljen a vezetékekre.
 3. Az eszközt semleges tisztítószerrel átított puha kendővel tisztítsa meg. Ezt követően egy szintén puha és száraz kendővel távolítsa el a tisztítószer maradványokat az adagoló felületéről.
 4. Ne merítse vízbe, ne áztassa az eszközt és ne használjon maró, vagy vagy súroló hatású tisztítószer mert károsíthatja az eszköz felületét és a bejutó víz tönkretelheti az elektromos alkatrészeket. A sérült, elkoszolódott érzékelő csökkenti a reakció időt és a működés stabilitását.
- Tipp: Hagyjon legalább 35 cm helyet az érzékelő alatt, ha rozsdamentes acél, vagy más tükröző felület fölé szereli a készüléket.

AK1205 használata

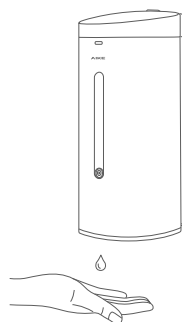
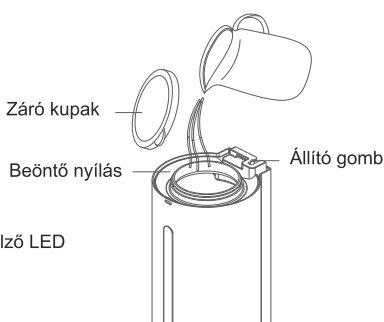
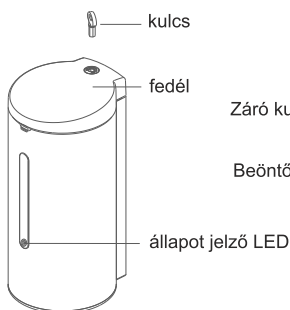

1. Nyissa ki a fedelet a kapott kulcs segítségével, majd helyezze be az elemeket. Tartsa nyomva az állító gombot addig, amíg az állapotjelző LED 3-szor felvillan.
2. Vegye le a zárókupakot és töltse fel a tartályt a használni kívánt szappannal, kéztisztítóval, majd zárja vissza.
3. Helyezze a kezé a készülék alá. Addig ismétlje amíg a folyadék meg nem indul.



VIGYÁZAT

A kisgyerekek szülői felügyelet mellett használják, a szappan lenyelése végett. Az elhasználdott elemeket a kijelölt veszélyes hulladékgyűjtőbe helyezze. Az eszközt ne áztassa és ne merítse víz alá, mert károsodhatnak az elektromos alkatrészek.



FIGYELEM

Az elemek behelyezését követően tartsa lenyomva az állító gombot. Az állapot jelző LED 3-szor felvillan és a készülék készenléti üzemmódba kerül. A kikapcsoláshoz szintén tartsa lenyomva az állító gombot. Távolítsa el az elemeket a készülékből, ha hosszabb ideig nem használja. A készülék készenléti üzemmódban 72 óránként magától működésbe lép a túlnyomás elkerülése végett. Előfordulhat, hogy a készülék alvó állapotba kerül, ha hosszabb ideig nem használják. Vegye ki, majd helyezze vissza az elemeket, és az állító gombot tartsa lenyomva addig, amíg a készülék készenléti üzemmódban nem kapcsol.

Adagolás beállítása

Készletléti üzemmódban lehetőség van az adagolási mennyiség beállítására, az állító gomb segítségével. Alapbeállítás kb. 1.0 ml. A állító gomb megnyomásával 0.5 ml -es lépésekben 0.5 - 2.5 ml közötti mennyiség állítható bel. A folyadék típusától függően a mennyiség némileg változhat.

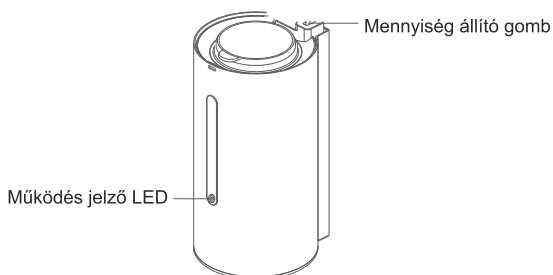

Hibaelhárítás

Hiba	Okozója	Elhárítása
Visszajelző LED nem működik	Vezérlő hiba	Cserélje ki a vezérlőt
	Rendellenes áramellátás	Ellenőrizze az áramellátást és az elemeket
	Érintkezési hiba, eleme lemerülése	Töltse fel, vagy cserélje ki az elemeket
	Érintkezési hiba	Ellenőrizze a belső vezetékkelést
	Koszmos szenzor	Tisztítsa meg a szenzort
A visszajelző led sűrűn villog	Elégtelen áramellátás	Tölse fel, vagy cserélje ki az elemeket (6 db 1,5V AA ceruza elem)
Nem adagol	Érzékelési távolság	Helyezze közelebb a kezét az érzékelőhöz
	A szenzor folyamatosan érzékel	Távolítsa el a tükröződő, illetve az érzékelést akadályozó tárgyakat.
Elégtelen szappan ellátás	Meghibásodott a készülék	Vegye fel a kapcsolatot az értékesítő céggel
	Rövid ideig adagol a készülék	Állítson az adagolás mennyiségén
	Nagyon sűrű a folyadék	Töltsön higabb kézmosót az adagolóba
	Beszáradt a szappan vagy dugulás van a csőben	Töltsön meleg vizet a tartályba és működtesse addig, amíg a folyadék áramlás meg nem indul.

Specifikáció

Típus	AK1205	Áramellátás	DC9V(6x1,5V elem)
Tartály	700ml	Érzékelési távolság	5 - 9 cm
Méret	100 x 110 x 220mm	Adagolás	0.5ml ~2.5ml (5 lépésben állítható)
Súly	1.1kg	Működtetési hőm.	0-45°C

Fontos biztonsági utasítások

Az adagoló jó állapotának megőrzéséhez és hosszú élettartamának biztosítása érdekében tartsa be az alábbi utasításokat.

1. Olvassa el a használati útmutatót mielőtt felszerelné és használatba venné a terméket.
2. Mindig egyforma és ismert gyártótól származó elemet használjon. Ne keverje őket. Hamis, vagy alacsony minőségű elemek használata káros hatással lehet az eszköz élettartamára.
3. Az eszköz felszerelése előtt ellenőrizze a felet egyenletességét és tisztaságát.
4. Az eszköz alatt legalább 25 cm helyet hagyjon a megfelelő működés érdekében.
5. A felszerelést megfelelő képzettséggel rendelkező személy végezze el.
6. Ne helyezzen tükröződő felületű tárgyat az érzékelési távolságon belülre.
7. Ne helyezze a készüléket tükröződő felületre, és tükröződő felület fölé. (tükör, rozsdamentes acél)
8. Csak beltéren használja a készüléket.

Csomagolási jegyzék

Adagoló X1	Fali konzol X1	ST4X25 csavar X3	Használati útmutató X1
Típlli X3		Kulcs X1	

Kérjük vegye fel a kapcsolatot a forgalmazóval, ha bármi hiányzik a csomagból. Az eszközt speciális védő fóliában szállítják, ha hiányzik jelezze a forgalmazónak.

Felszerelés

